

ตารางแสดงวงเงินงบประมาณที่ได้รับจัดสรรและราคากลางในงานจ้างก่อสร้าง

1. ชื่อโครงการ โครงการก่อสร้างอาคารเก็บของที่ทำการ อบต.ท่าราบ หมู่ที่ ๓ ตำบลท่าราบ อำเภอเมืองราชบุรี จังหวัดราชบุรี
/หน่วยงานเจ้าของโครงการ กองช่าง องค์การบริหารส่วนตำบลท่าราบ อำเภอเมือง จังหวัดราชบุรี
2. วงเงินงบประมาณที่ได้รับจัดสรร 283,000.-บาท
3. ลักษณะงานโดยสังเขป โครงการก่อสร้างอาคารเก็บของที่ทำการ อบต.ท่าราบ หมู่ที่ ๓ ตำบลท่าราบ อำเภอเมืองราชบุรี จังหวัดราชบุรี ขนาดกว้าง ๔.๐๐ เมตร ยาว ๑๐.๕๐ เมตร สูง ๒.๗๐ เมตร พร้อมติดตั้งป้ายประชาสัมพันธ์โครงการ จำนวน ๑ ป้าย ตามแบบที่ อบต.ท่าราบกำหนด
4. ราคากลางคำนวณ ณ วันที่ 5 มิถุนายน 2557 เป็นเงิน 283,000.- บาท
5. บัญชีประมาณการราคากลาง.....
 - 5.1 แบบ ปร.4
 - 5.2
 - 5.3
6. รายชื่อคณะกรรมการกำหนดราคากลาง

๑. ส.อ.อำนาจ	ไทยประเสริฐ	ตำแหน่ง ปลัด อบต.	ประธานกรรมการ
๒. นายรชต	ฮันตระกูล	ตำแหน่ง รองปลัด อบต.	กรรมการ
๓. นายนพดล	พุ่มสวัสดิ์	ตำแหน่ง หัวหน้ากองช่าง	กรรมการ



บันทึกข้อความ

ส่วนราชการ กองคลังองค์การบริหารส่วนตำบลท่าราบ

ที่ รบ ๗๘๑๐๒/-

วันที่ ๖ มิถุนายน ๒๕๕๗

เรื่อง รายงานผลการกำหนดราคากลาง

เรียน นายกองคลังองค์การบริหารส่วนตำบลท่าราบ

อ้างถึง คำสั่งองค์การบริหารส่วนตำบลท่าราบ ที่ ๖๘/๒๕๕๗ ลงวันที่ ๒๗ พฤษภาคม ๒๕๕๗

ตามที่องค์การบริหารส่วนตำบลท่าราบ ได้แต่งตั้งคณะกรรมการเพื่อกำหนดราคากลางโครงการก่อสร้างอาคารเก็บของที่ทำกร อบต.ท่าราบ หมู่ที่ ๓ ตำบลท่าราบ อำเภอเมืองราชบุรี จังหวัดราชบุรี ขนาดกว้าง ๔.๐๐ เมตร ยาว ๑๐.๕๐ เมตร สูง ๒.๗๐ เมตร พร้อมติดตั้งป้ายประชาสัมพันธ์โครงการ จำนวน ๑ ป้าย ตามแบบที่ อบต.ท่าราบกำหนด โดยกำหนดราคากลางไว้ที่ ๒๘๓,๐๐๐ บาท (สองแสนแปดหมื่นสามพันบาทถ้วน) ตามอ้างถึงนั้น

บัดนี้ คณะกรรมการกำหนดราคากลาง ได้กำหนดราคากลางไว้ ๒๘๓,๐๐๐ บาท (สองแสนแปดหมื่นสามพันบาทถ้วน) ตามเอกสารประมาณราคาที่เป็นแบบ

จึงเรียนมาเพื่อโปรดทราบ

(นางบุษรา ผดุงกิจ)

เจ้าหน้าที่พัสดุ

(นางพัชรี คงสว่าง)

หัวหน้าเจ้าหน้าที่พัสดุ

เรียน นายกองคลังองค์การบริหารส่วนตำบลท่าราบ

- เพื่อโปรดทราบ
- คณะกรรมการกำหนดราคากลางได้เสนอราคารวมไว้ที่ ๒๘๓,๐๐๐ บาท
- เห็นควรให้ดำเนินการต่อไป

สืบเอก

(อำนาจ ไทยประเสริฐ)

ปลัดองค์การบริหารส่วนตำบลท่าราบ

ทราบ

- ดำเนินการตามเสนอ

(นางจินตนา ศักดิ์สมบุญ)

นายกองค์การบริหารส่วนตำบลท่าราบ

สรุปผลการประมาณราคาก่อสร้าง

ประเภท โครงการก่อสร้างอาคารเก็บของที่ทำการ อบต. ท่าวราบ

เจ้าของโครงการ องค์การบริหารส่วนตำบลท่าวราบ

สถานที่ก่อสร้าง หมู่ที่ 3 ตำบลท่าวราบ อำเภอเมือง จังหวัดราชบุรี

หน่วยงานออกแบบแปลนและวางผัง ~~สำนักงานเทศบาลเมืองราชบุรี~~

แบบเลขที่ 33 / 2556

- คณะกรรมการกำหนดราคากลาง
ได้พิจารณาราคาเสนอ. โครงการ
ก่อสร้างอาคารเก็บของที่ทำการ
อบต. ท่าวราบ หมู่ที่ 3 ม. ท่าวราบ
ปี 2556 2557 (โครงการใหม่/เดิม)

รายการประมาณราคาค่าก่อสร้าง อาคารเก็บของที่ทำการ อบต. ทำราวม

สถานที่ก่อสร้าง หมู่ที่ 3 ตำบลท่าราบ อำเภอเมือง จังหวัดราชบุรี

ฝ่ายงาน ส่วนโยธาองค์การบริหารส่วนตำบลท่าราบ

ประมาณการโดย นายศุภชัย จึงศรีเจริญ

แบบเลขที่ 33/2556

รายการเลขที่

กรม

เมื่อวันที่ 2 เดือน กรกฎาคม พ.ศ. 2556

ลำดับ ที่	รายการ	จำนวน	หน่วย	ราคาวัสดุสิ่งของ		ค่าแรงงาน		ยอดรวมค่าวัสดุ และค่าแรงงาน	หมายเหตุ
				ราคา ต่อหน่วย	จำนวนเงิน (บาท)	ราคา ต่อหน่วย	จำนวนเงิน (บาท)		
1	งานดินซุกแล้วถมคืน	5	ลบ.ม.			99	495		
2	งานทรายหยาบอัดแน่น	5	ลบ.ม.	536	2,680			2,680	ราคานั้น 30.00-30.99
3	งานคอนกรีต 1 : 3 : 5	0.25	ลบ.ม.	1,368	342	306	76	418	
4	งานคอนกรีต 1 : 2 : 4	12	ลบ.ม.	1,670	20,040	306	3,672	23,712	
5	งานเหล็ก								
	5.1 เหล็ก DB Ø12 มม.	27	เส้น	202	5,454	25	675	6,129	
	5.2 เหล็ก RB Ø 15 มม.	14	เส้น	317	4,438	39	546	4,984	
	5.3 เหล็ก RB Ø 6 มม.	41	เส้น	54	2,214	6	246	2,460	
6	เหล็กตะแกรง Wire maes Ø 4 มม.	75	ตร.ม.	31	2,325	5	375	2,700	
7	งานไม้แบบ + ไม้คร่าว + ตะปู	41	ตร.ม.	301	12,341	133	5,453	17,794	
8	งานคอนกรีตขัดหยาบ (3 ซม.)	33	ตร.ม.	40	1,320	55	1,815	3,135	
9	งานปูกระเบื้อง 12" x 12"	42	ตร.ม.	242	10,164	125	5,250	15,414	
				รวมเงินเฉพาะรายการในแผ่นนี้		18,603		79,921	

- คณะกรรมการกำหนดราคากลาง
 สภาเทศบาลเมืองราชบุรี
 ที่ทำนบ อ.ม.ท่าราบ หมู่ที่ 3 ตำบลท่าราบ
 วันที่ 28,000 มม (สองแสนแปดพัน - สองหมื่น) - ลงชื่อ.....

รายการประมาณราคาค่าก่อสร้าง อาคารเก็บของที่ทำการ อบต. ท่าราบ
 สถานที่ก่อสร้าง หมู่ที่ 3 ตำบลท่าราบ อำเภอเมือง จังหวัดราชบุรี
 ฝ่าย/งาน ส่วนโยธาองค์การบริหารส่วนตำบลท่าราบ
 ประมาณการโดย นายศุภชัย จิ่งศรีเจริญ

แบบเลขที่ 33 / 2556 รายการเลขที่
 สำนัก/กอง กรม
 เมื่อวันที่ 2 เดือน กรกฎาคม พ.ศ. 2556

ลำดับ ที่	รายการ	จำนวน	หน่วย	ราคาวัสดุตั้งของ		ค่าแรงงาน		ยอดรวมค่าวัสดุ และค่าแรงงาน	หมายเหตุ
				ราคา ต่อหน่วย	จำนวนเงิน (บาท)	ราคา ต่อหน่วย	จำนวนเงิน (บาท)		
18	สายไฟขนาด 2 x 1.5 ตร.มม.	0.5	ม้วน	1,342	671			671	
19	สายไฟขนาด 2 x 2.5 ตร.มม.	1	ม้วน	2,041	1,020			1,020	
20	ค่าแรงติดตั้งวงบ่อประดู	4.00	ตร.ม.			45	180	180	
21	ค่าแรงติดตั้งกรอบบานประตู	4.00	ตร.ม.			85	340	340	
22	ค่าแรงติดตั้งวงกบหน้าต่าง	3.60	ตร.ม.			50	180	180	
23	ค่าแรงติดตั้งกรอบบานหน้าต่าง	3.60	ตร.ม.			105	378	378	
24	ค่าแรงติดตั้งโครงหลังคาเหล็ก	520	กก.			8.50	4,420	4,420	
รวมเงินเฉพาะรายการในแผ่นนี้				1,691		5,498		7,189	

รวมราคาทั้งสิ้น แผ่นที่ 1 + 2 + 3 + 4 220,198

- คณะกรรมการกำหนดราคากลาง
 ประธานกรรมการกำหนดราคากลาง
 ลงชื่อ.....กรรมการ
 ๓-๓๖๖๖ ๕๓๓,๒๘๓,๐๐๐ ๓๓๓
 ลงชื่อ.....กรรมการ

การบริหารส่วนตำบลท่าราบ

โครงการก่อสร้างอาคารเก็บของ ที่ทำการอบต.ท่าราบ

หมู่ที่ ๓ ต.ท่าราบ อ.เมือง จ.ราชบุรี

แบบเลขที่ 33/2556

- คณะกรรมการกำหนดราคากลาง
ราคาของ โดย งบก่อสร้างอาคารเก็บของ
ที่ท่าราบ อ.เมือง ไร่ที่ 283,000 บาท
(งบประมาณ งบเงินส่วนกลาง งบอื่น)

ลงชื่อ.....ประธานกรรมการกำหนดราคากลาง
ลงชื่อ.....กรรมการ
ลงชื่อ.....กรรมการ

สารบัญแบบ

Table with 3 columns: Page Number, Drawing Title, and Drawing Type. Rows include items like 'แบบสถาปัตยกรรม', 'แบบแปลน', and 'แบบจำลอง'.

Handwritten text at the bottom right: 'ออกแบบโดย... 283,000... (ต่อ...)'

รายการวัสดุ

Table listing materials and quantities: 'ผ้าง', 'วัสดุพื้นผิว', 'ผ้าเพดาน'. Includes a small diagram of a rectangular area with dimensions '12" x 12" and '0.60 x 0.60 m'.

สัญลักษณ์ประกอบแบบ

Table of symbols and their meanings: 'xx', 'xx', 'xx', 'P1', 'ระดับพื้น + 0.15', 'พื้นที่', 'A - แสดงแนวรูปตัด', 'B - แสดงหมายเลขแบบที่แบบอ้างถึง'.



โครงการก่อสร้างอาคารเก็บขยะที่ท่าการ อบต.ท่าราบ. Station: มูขุขันธ์. Contact: นายศิวฤทธิ์ กิติ์หม่อม.



โครงการ ก่อสร้างอาคารเก็บของ ที่ทำการ อบต.ท่าราบ	สถานที่ หมู่ที่ ๓ ต.ท่าราบ อ.เมือง จ.ราชบุรี	เขียนแบบ	นางสาววรา วัฒนหอม ผู้ช่วยช่างโยธา	ตรวจ	นางศุภมาส จิงศรีเจริญ นายช่างโยธา	ตรวจสอบ	นายพอล พงษ์สวัสดิ์ ผ.กองช่าง	เห็นชอบ	นายพอล พงษ์สวัสดิ์ ผ.กองช่าง	ลิบเลต	อำนวยการ ปลัด อบต.ท่าราบ	อนุมัติ	นางจินดา ศักดิ์สมบูรณ์ นายก อบต.ท่าราบ	แบบแสดง รายการประกอบแบบ	แผนที่	แบบเลขที่	๐๙๖/๒๖	๓๓๓ / ๒๕๕๖
--	--	----------	--------------------------------------	------	--------------------------------------	---------	---------------------------------	---------	---------------------------------	--------	-----------------------------	---------	---	-------------------------	--------	-----------	--------	------------

บททั่วไป

จุดประสงค์ เพื่อก่อสร้างอาคารเก็บของ ที่ทำการอบต.ท่าราบ

วัตถุประสงค์ และขอบเขตของงาน

- 1.1 ผู้รับจ้างต้องทำการก่อสร้างตามขนาดและรูปทรงที่ปรากฏในแบบแปลน
ในกรณีที่มีแบบแปลนไม่ชัดเจนหรือขัดกันกับรายการให้สอบถามผู้ออกแบบก่อนดำเนินการ
โดยให้ผู้ออกแบบเป็นผู้วินิจฉัยตามเห็นสมควร
- 1.2 ผู้รับจ้างต้องรับผิดชอบในการตกแต่ง ซ่อมแซมงานให้เรียบร้อยตามสัญญาว่าด้วยการรับรอง
คุณภาพวัสดุ และฝีมือการก่อสร้างในระยะเวลา 1 ปี ภายหลังจากส่งมอบงาน
- 1.3 ผู้รับจ้างติดตั้งตู้และอุปกรณ์เครื่องใช้ไฟฟ้าทุกชนิด ต้องดำเนินการทดสอบระบบไฟฟ้า
จนสามารถใช้งานได้ และจะต้องรับประกันคุณภาพของอุปกรณ์ไฟฟ้าและอุปกรณ์ทุกชนิด
- 1.4 ผู้รับจ้างต้องสร้างความเรียบร้อย และปฏิบัติให้ถูกต้อง ตามหลักวิชาช่างที่ติดตั้งโดย
ไม่มีแสดงในแบบ แต่เห็นส่วนหรือเครื่องประกอบอาคารก่อสร้างให้เห็น ไปตามหลักวิชาช่าง
ที่ติดตั้งผู้รับจ้างก็ต้องจัดทำโดยผู้ออกแบบเป็นผู้วินิจฉัยตามที่เห็นสมควร

~ ด่วนกรรมกรกำหนดราคา
ไว้กำหนดราคา รวม
งบรวม งบรวม งบรวม
๒๕๖๓ ๒๕๖๓ ๒๕๖๓
๒๕๖๓ ๒๕๖๓ ๒๕๖๓
๒๕๖๓ ๒๕๖๓ ๒๕๖๓

ลงชื่อ.....
ลงชื่อ.....
ลงชื่อ.....

5. งานสี
 - 5.1 ผู้รับจ้างต้องสี โดยตรงจากบริษัทผู้ผลิต หรือตัวแทนจำหน่ายของบริษัท โดยมี
ใบรับรองจากบริษัทผู้จำหน่ายสีที่ส่งมาเพื่อเป็นประกัน สีที่ใช้ต้องเป็นของใหม่ที่มี
น้ำหนักที่ใช้เฉลี่ยจากงานอื่นมาใช้
 - 5.2 งานทั่วไปทั้งหมดที่ใช้ชนิดของสีตามมาตรฐานของผู้ผลิตหรือที่กำหนดไว้ในการ
ใบการช่างที่มีการเขียนกำหนดภาพสี หรือมีการเขียนแบบใด ๆ จากรายการงานสี
ผู้รับจ้างจะต้องได้รับอนุมัติจากช่างเจ้าของและผู้ออกแบบเสียก่อน
6. รายละเอียดอื่นๆ
 - 6.1 ผิวคอนกรีตเปลือย, ผิวปูนฉาบ, หรือคอนกรีตบดอัด ให้ทำความสะอาดและรอง
ทราบบนผิวและสิ่งสกปรกอื่นๆ ออกให้หมด และทิ้งไว้ให้แห้งสนิทเสียก่อน แล้ว
จึงทาด้วยสีน้ำพลาสติกหรือสีอื่น 1 ครั้ง และทาที่บ่ออีก 2 ครั้ง เว้นระยะเวลาระหว่าง
ประมาณ 4 ชม. สีน้ำพลาสติกที่ใช้ภายในและภายนอกให้ใช้ T.O.A.
 - 6.2 ส่วนที่เป็นโลหะ (โครงเหล็กทั่วไปหรือประตูหน้าต่าง) ให้ทำความสะอาดรอยสนปรก
ต่างๆ เช่น สนิม พื้นและรอง และ คราบน้ำมันต่างๆ ด้วยกระดาษทราย หรือ
แปรงสีฟันไฟฟ้าให้สะอาดเสียก่อน แล้วจึงทาสีกันสนิม
รองพื้นอย่างน้อย 1 ครั้ง ทิ้งไว้ให้แห้งสนิทจึงทาด้วยสีน้ำมันอีก 2 ครั้ง
 - 6.3 ปูนกรอสีที่ปูเพื่อเหล็กกลม หรือเหล็กที่ใช้ในงานโครงสร้าง วิศวกรนอกให้ทาสี
รองพื้นและสีน้ำมันตามกรวยสีข้อ 6.2 ส่วนผิวภายในของท่อเหล็กกลมหรือเหล็ก
ให้ทาเรื่องเฉพาะสีรองพื้น 2 ครั้ง
 - 6.4 ส่วนที่เป็นไม้ ให้ทำความสะอาดรอยสนปรกต่างๆ และแต่งหน้าให้เรียบตาม
กรรมวิธีของช่างที่ตีปูนเพื่อเชื่อมหรือทาสีน้ำมันตามที่จะปูในแบบ
 - 6.5 ผลิตภัณฑ์ทั้งหมดให้ใช้ของ SUPER SHIELD หรือคุณภาพเทียบเท่าในส่วนที่
เป็นโลหะให้ใช้ผลิตภัณฑ์ของ JOTUN



โครงการ
ก่อสร้างอาคารเก็บของ
ที่ทำการ อบต. ทาราม

สถานที่ หมู่ที่ ๓
ต. ทาราม อ. เมือง
จ.ราชบุรี

เขียนแบบ

ลงชื่อ.....
นายสิววุธ กิติพยอม
ผู้ช่วยช่างโยธา

ตรวจ

ลงชื่อ.....
นายศุภชัย จิตรีเจริญ
นายช่างโยธา

ตรวจสอบ

ลงชื่อ.....
นายมงคล พุ่มสวัสดิ์
ผอ.กองช่าง

เห็นชอบ

ลงชื่อ.....
อำนาจ ไทยประเสริฐ
ปลัด อบต. ทาราม

อนุมัติ

ลงชื่อ.....
นางจิตติมา ศักดิ์สมบูรณ์
นายก อบต. ทาราม

แบบแสดง แผนที่สังเขป

แผ่นที่
๐๓๓/๑๒๖
เลขที่/๒๕๕๖

หมู่ที่ ๓ บ้านกล้วย

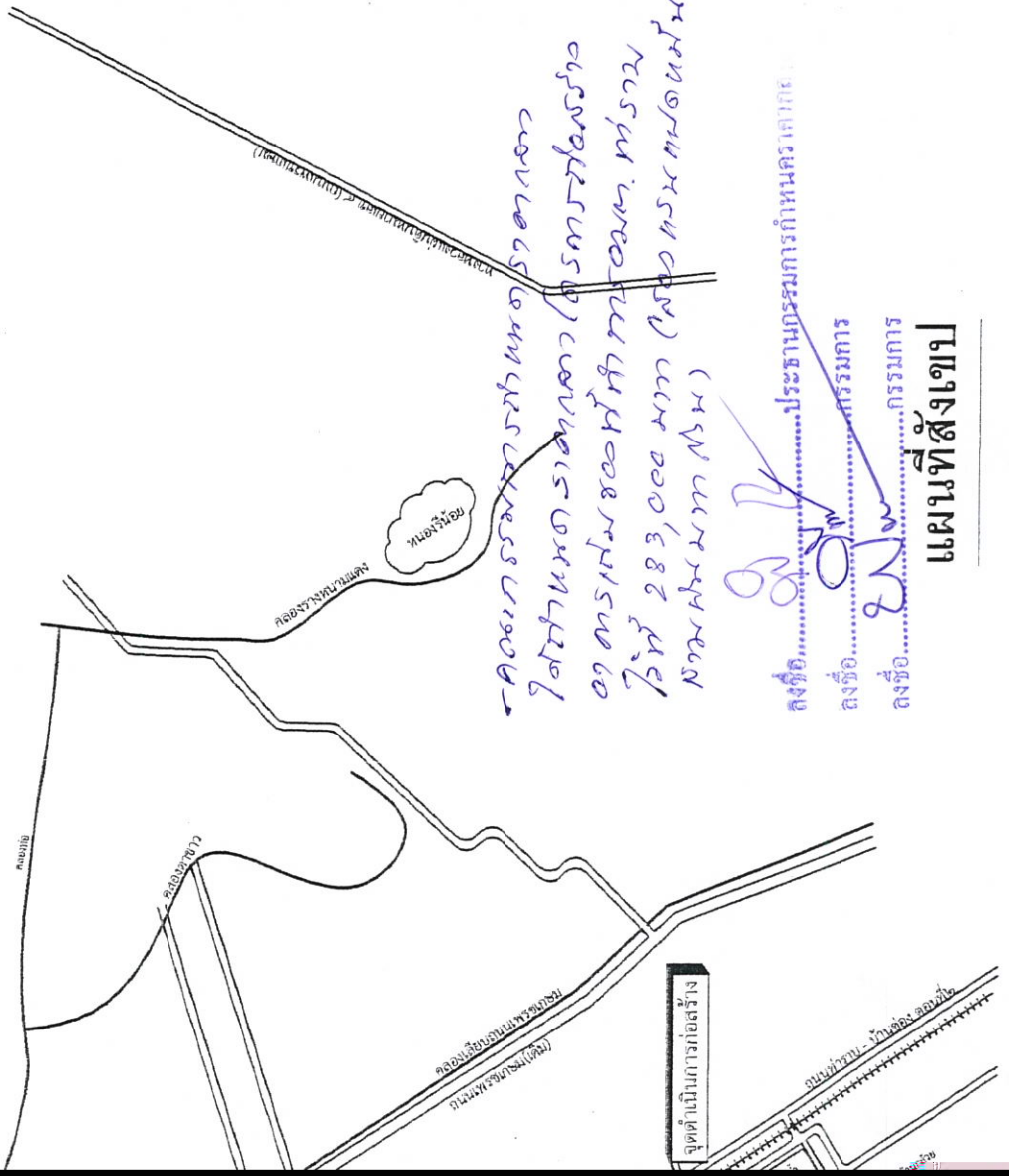

ลงชื่อ..... ประธานกรรมการกำหนดเขต
ลงชื่อ..... กรรมการ
ลงชื่อ..... กรรมการ

แผนที่สังเขป



โครงการ
ก่อสร้างอาคารเก็บของ
ที่ท่าการ อบต.ท่าราบ

สถานที่ หมู่ที่ ๓
ต.ท่าราบ อ.เมือง
จ.ราชบุรี

เขียนแบบ
ลงชื่อ.....
นายศิริวัชร กิตินหอม
ผู้ช่วยช่างโยธา

ตรวจ
ลงชื่อ *P. B. King*
นายศุภชัย จิตรีเจริญ
นายช่างโยธา

ตรวจสอบ
ลงชื่อ.....
นายนพพล ทุ่งสวัสดิ์
ผอ.กองช่าง

เห็นชอบ
ลงชื่อ.....
ส.เอก.....
อำนาจ โภยประเสริฐ
ปลัด อบต.ท่าราบ

อนุมัติ
ลงชื่อ *Y. Cat*
นางจินตนา หักดีสมบูรณ์
นายก อบต.ท่าราบ

แบบแสดง แปลนพื้น
แผ่นที่
๐๖/๑๖

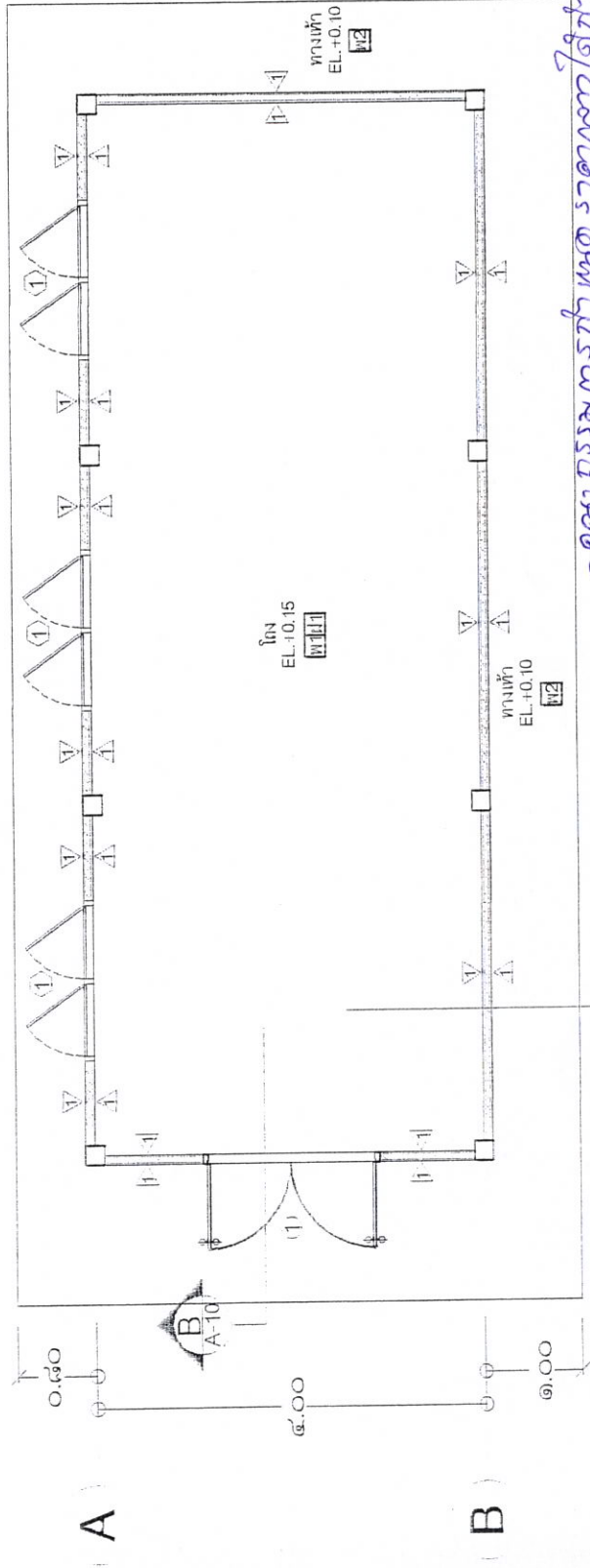
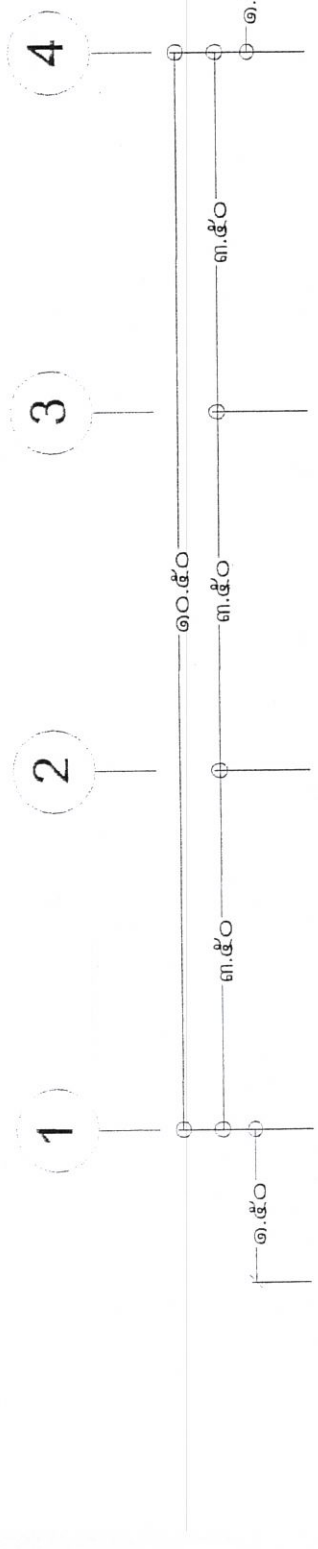

- คณะกรรมการที่ขอราคาไม่ได้กำหนด
ราคาจนได้ ๑ มรทกต.ราคาต่อตารางเมตร
หน้า มรทกต.ที่ราคาไว้ที่ 28,000 Lm
(ก่อสร้างมาแล้วนี้แล้วหน้ามาส่วน)

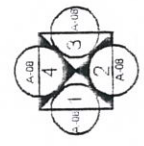

แปลนพื้น
มาตราส่วน 1:75

ลงชื่อ.....
ลงชื่อ.....
ลงชื่อ.....
ประธานกรรมการกำหนดราคากลาง
กรรมการ
กรรมการ



โครงการ
ก่อสร้างอาคารเก็บของ
ที่ท่าอากาศยาน อ.บต.ท่าราบ

สถานที่ หมู่ที่ ๓
ต.ท่าราบ อ.เมือง
จ.ราชบุรี

เขียนแบบ

ลงชื่อ.....
นายศิวากร กสิณหอม
ผู้ช่วยช่างโยธา

ตรวจ

ลงชื่อ.....
นายศุภชัย จึงศรีเจริญ
นายช่างโยธา

ตรวจสอบ

ลงชื่อ.....
นายมหาดล พุ่มสวัสดิ์
ผอ.กองช่าง

เห็นชอบ

ลงชื่อ.....
ส.เบ.อ.

อำนาจ ไทยประเสริฐ
ปลัด อบต.ท่าราบ

อนุมัติ

ลงชื่อ.....
นางจิตติมา ศักดิ์สมบูรณ์
นายก อบต.ท่าราบ

แบบแสดง แปลนหลังคา

แผนที่ ๐๖/๑๒
แบบเลขที่ ๑๓๓ / ๒๕๕๖

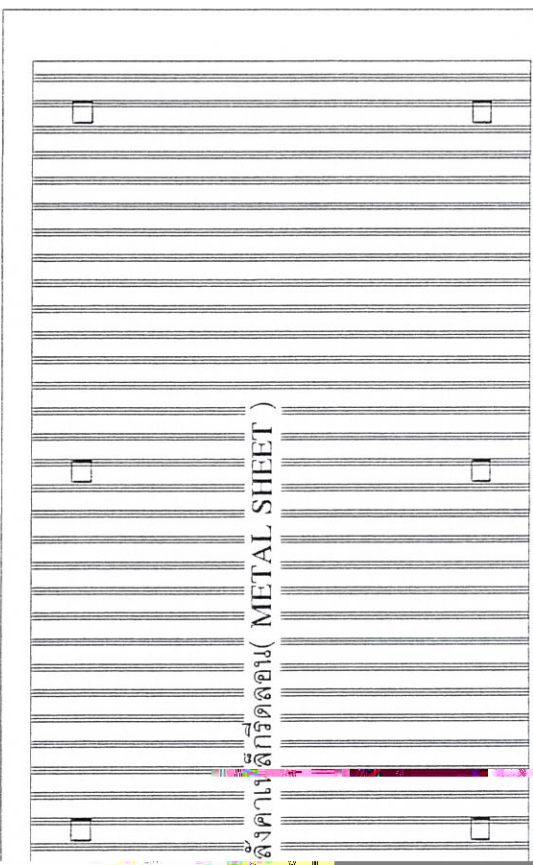
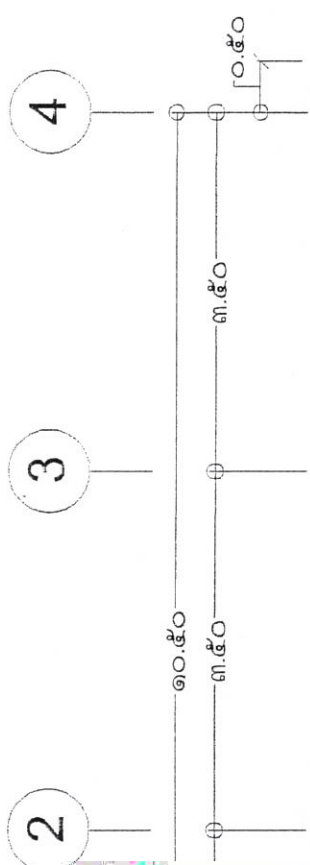

แปลนหลังคาเหล็กดัดลอน (METAL SHEET)

-คณะกรรมการกำหนดราคาวัสดุ
ราคาวัสดุรวม ๓๖,๖๖๖.๖๖ บาท
พื้นที่การถม ๒๘,๓๐๐ ตร.ม.
(ได้ประมาณดิน ๓๖๖๖.๖๖ ลบ.ม.)

แปลนหลังคา

ขนาด ๑:๗๕

ลงชื่อ.....
ลงชื่อ.....
ลงชื่อ.....
ประธานกรรมการกำหนดราคากลาง
กรรมการ
กรรมการ



โครงการ
ก่อสร้างอาคารเก็บของ
ที่ทำการ อบต.ท่าราบ

สถานที่ หมู่ที่ ๓
ต.ท่าราบ อ.เมือง
จ.ราชบุรี

เขียนแบบ
ลงชื่อ.....

นายสิริวาท กิตินหอม
ผู้ช่วยช่างโยธา
ตรวจ

ลงชื่อ.....
นายศุภชัย จึงศรีเจริญ
นายช่างโยธา

ตรวจชอบ
ลงชื่อ.....

นายพนต พุ่มสวัสดิ์
ผ.กองช่าง

เห็นชอบ
ลงชื่อ.....

อำนาจ ไทยประเสริฐ
ปลัด อบต.ท่าราบ
อนุมัติ

ลงชื่อ.....

นางจิตตา สักดิ์สมบูรณ์
นายก อบต.ท่าราบ
แบบแสดง รูปถ่าย

วันที่
๐๘/๑๖

แบบเลขที่
๐๓๓/๒๕๕๖

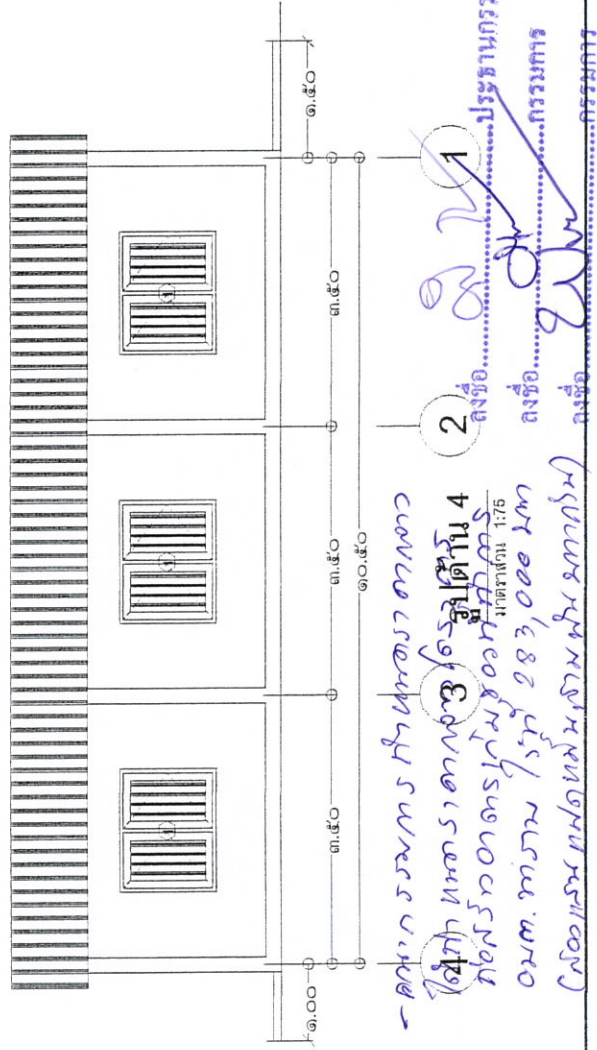
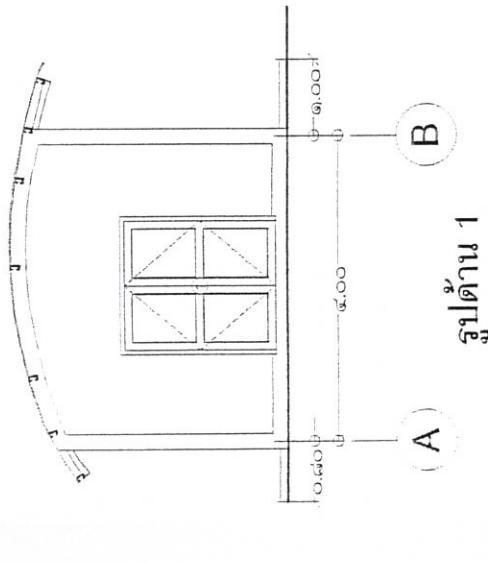
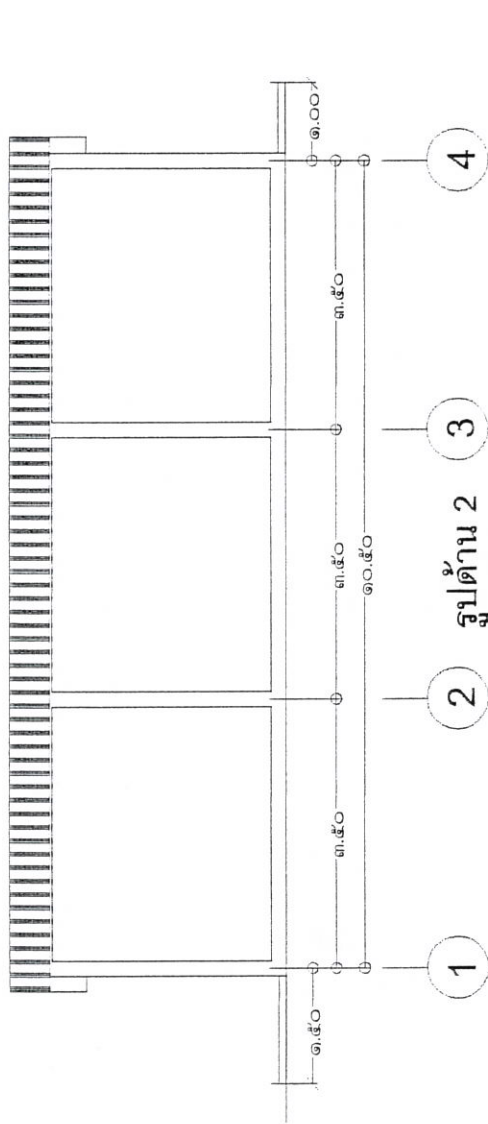

คำขอความเห็นชอบ
โครงการ
การก่อสร้างอาคารเก็บของ
ที่ทำการ อบต.ท่าราบ
จำนวน ๒ ชั้น

ลงชื่อ.....
นางจิตตา สักดิ์สมบูรณ์
นายก อบต.ท่าราบ

ลงชื่อ.....
นายศุภชัย จึงศรีเจริญ
นายช่างโยธา

ลงชื่อ.....
นายพนต พุ่มสวัสดิ์
ผ.กองช่าง

ลงชื่อ.....
อำนาจ ไทยประเสริฐ
ปลัด อบต.ท่าราบ

ลงชื่อ.....
นางจิตตา สักดิ์สมบูรณ์
นายก อบต.ท่าราบ

แบบแสดง รูปถ่าย

วันที่
๐๘/๑๖

แบบเลขที่
๐๓๓/๒๕๕๖



โครงการ ก่อสร้างอาคารเก็บของ ที่ทำการ อบต.ท่าราบ	สถานที่ หมู่ที่ ๓ ต.ท่าราบ อ.เมือง จ.ราชบุรี	เขียนแบบ	นายศิริวงษ์ กลิ่นหอม ผู้ช่วยช่างโยธา	ตรวจสอบ	นายชัชชังโยธา	เห็นชอบ	นายหนอต ทุมสวัสดิ์ ผอ.กองช่าง	ลิบเอก.....	อำนาจ ไทประเสริฐ ปลัด อบต.ท่าราบ	อนุมัติ	นางจินตนา ศักดิ์สมบูรณ์ นายก อบต.ท่าราบ	แบบแสดง รูปตัด	แผ่นที่	แบบเลขที่
		ลงชื่อ.....		ลงชื่อ.....									๐๐๖/๑๒	๑๓๓ / ๒๕๕๖

หลังคาเหล็กรีดลอน (METAL SHEET)
หนา 0.48 มม. (ระบุสีกายหลัง)
แปเหล็กตีซี่ 75 x 45 x 15 x 2.3 @ 1.00 ม.

จันทัน ท่อเหล็กกลมเวียดำ Ø 1.5"
หนา 3.00 มม. @ 1.50 ม.
คานเหล็ก C 125 x 50 x 20 x 3.2

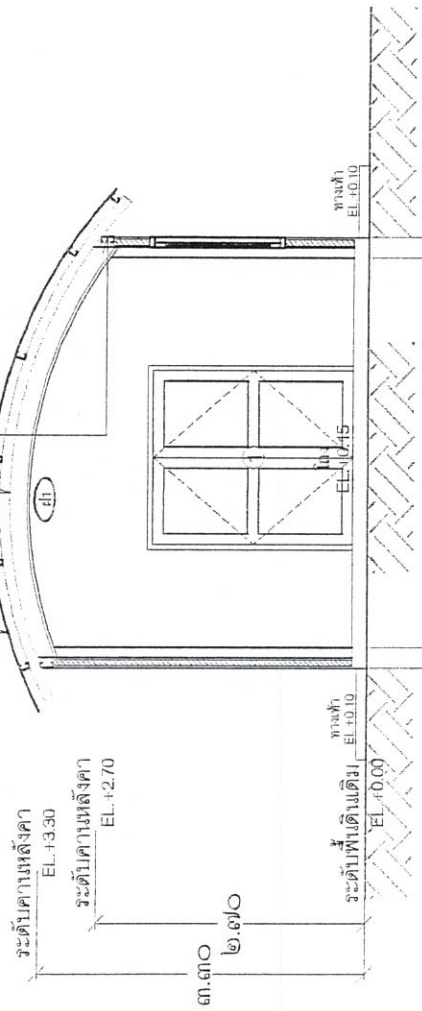

รูปตัด A
มาตราส่วน 1:75

-คานกรรมกร กั้นเขตราวคาน
ไว้ทำแนวราวคาน Tolom มรสกร
A คานกรรมกร กั้นคานรวม
ไว้ 283,000 มม (คานรวมคาน
ขนาด 2m กั้น)

ลงชื่อ.....
ลงชื่อ.....
ลงชื่อ.....

.....ประธานกรรมกรกำหนดราคาต่าง
.....กรรมกร
.....กรรมกร



โครงการ
ก่อสร้างอาคารเก็บของ
ที่ทำการ อบต.ท่าราบ

สถานที่ หมู่ที่ ๓
ต.ท่าราบ อ.เมือง
จ.ราชบุรี

เขียนแบบ

ลงชื่อ.....
นายศิวาภ กลิ่นหอม
ผู้ช่วยช่างโยธา

ตรวจ
ลงชื่อ.....
นายศุภชัย จังศรีเจริญ
นายช่างโยธา

ตรวจสอบ
ลงชื่อ.....
นายพดล พงษ์สวัสดิ์
ผ.กองช่าง

เห็นชอบ

ลงชื่อ.....
อำนาจ ไชยประเสริฐ
ปลัด อบต.ท่าราบ

อนุมัติ

ลงชื่อ.....
นางจินตนา ศักดิ์สมบูรณ์
นายก อบต.ท่าราบ

แบบแสดง วัสดุ

แผนที่

แบบเลขที่

หลังคาเหล็กที่ติด (METAL SHEET) หนา 0.43 มม. (ระบุสีกายหลัง)

แผ่นเหล็กตีตัว 7 x 45 x 15 x 2.3 @ 1.00 ม.

จันทัน ไม้เหล็กลัดหน้าผิวตัว 1.5" หนา 3.00 มม. @ 1.50 ม.

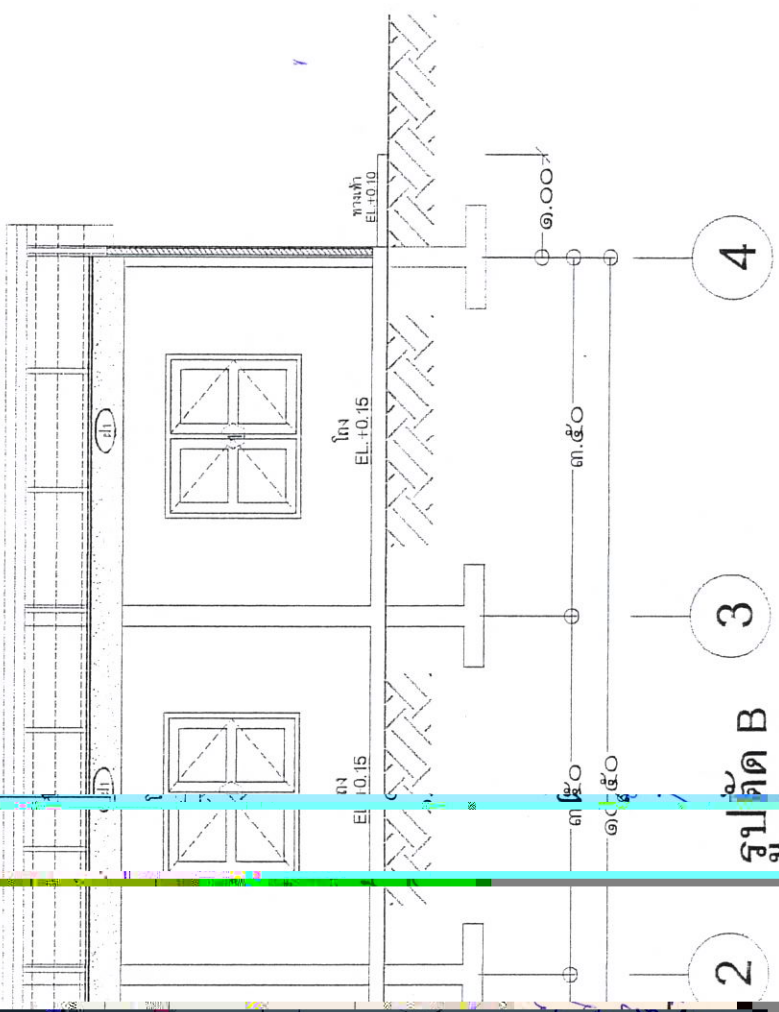

รูปตัด B

ลงชื่อ.....
นายสมชาย วัฒนศิริ
นายก อบต.ท่าราบ

ลงชื่อ.....
นายสมชาย วัฒนศิริ
นายก อบต.ท่าราบ

ลงชื่อ.....
นายสมชาย วัฒนศิริ
นายก อบต.ท่าราบ

โครงการ

โครงการ

โครงการ



โครงการ
ก่อสร้างอาคารเก็บของ
ที่ทำการ อบต.ท่าราบ

สถานที่ หมู่ที่ ๓
ต.ท่าราบ อ.เมือง
จ.ราชบุรี

เขียนแบบ
ลงชื่อ.....

นายศิวาวุธ กลิ่นหอม
ผู้ช่วยช่างโยธา

ตรวจ
ลงชื่อ.....

นายศุภชัย จิงศรีเจริญ
นายช่างโยธา

ตรวจสอบ
ลงชื่อ.....

นายพนต พุ่มสวัสดิ์
ผอ.กองช่าง

เห็นชอบ
ลงชื่อ.....

นายพรเสริญ
ปลัด อบต.ท่าราบ

อนุมัติ
ลงชื่อ.....
นางจิตตมา ศักดิ์สมบูรณ์
นายก อบต.ท่าราบ

แบบเลขที่
หน้า
๑๓/๑๖

ขยายประตู หน้าต่าง

หมายเลข	รูปด้าน	แบบ	จำนวน	สถานที่	วงกบ	บาน	กระจก
(1)		บานเปิดคู่	๑	โถง	ไม้เนื้อแข็ง ขนาด ๒" x ๔"	กรอบบาน ไม้เนื้อแข็งทาสี	
(1)		บานเปิด	๓	โถง	ไม้เนื้อแข็ง ขนาด ๒" x ๔"	กรอบบานทึบ ไม้เนื้อแข็งทาสี	

- ๑๐๐ เปอร์เซ็นต์ สำหรับอาคารของ
โรงเรียนเทศบาลวัดท่าราบ
๑๐๐ เปอร์เซ็นต์ สำหรับอาคารของโรงเรียนเทศบาลวัดท่าราบ
๗๕ เปอร์เซ็นต์ สำหรับอาคารของโรงเรียนเทศบาลวัดท่าราบ
๒๘๓,๐๐๐ บาท (สองแสนแปดหมื่นสามพันบาทถ้วน)
นายศิวาวุธ กลิ่นหอม

.....ประธานกรรมการกำหนดครุภัณฑ์
.....กรรมการ
.....กรรมการ



โครงการ
ก่อสร้างอาคารเก็บของ
ที่ท่าการ อบต.ท่าราบ

สถานที่ หมู่ที่ ๓
ต.ท่าราบ อ.เมือง
จ.ราชบุรี

เขียนแบบ
ลงชื่อ.....
นายศิวาจ กลิ่นหอม
ผู้ช่วยช่างโยธา

ตรวจ
ลงชื่อ.....
นายศุภชัย จังศรีเจริญ
นายช่างโยธา

ตรวจชอบ
ลงชื่อ.....
นายพนอด นุ่สวัสดิ์
ผ.กองช่าง

เห็นชอบ
ลงชื่อ.....
อำนาจ ไทประเสริฐ
ปลัด อบต.ท่าราบ

อนุมัติ
ลงชื่อ.....
นางจิตตนา ศักดิ์สมบูรณ์
นายก อบต.ท่าราบ

แบบแสดง แปลนโครงการ
วันที่ ๑๒/๑๒
๑๓๓/๒๕๕๖

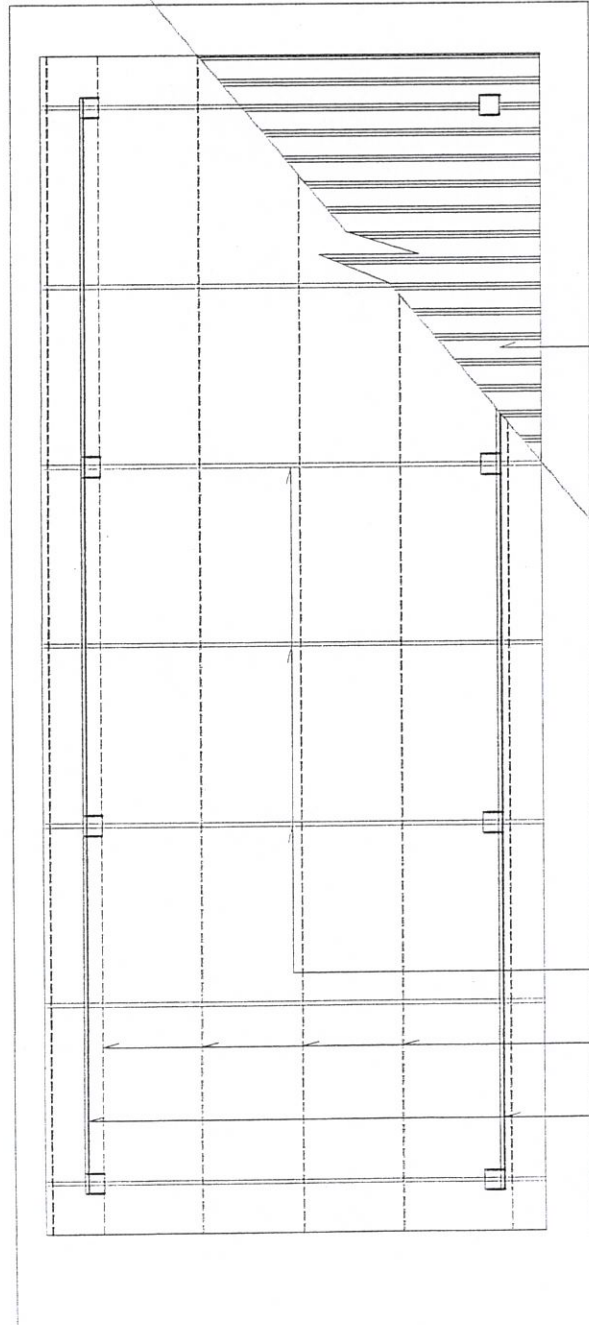
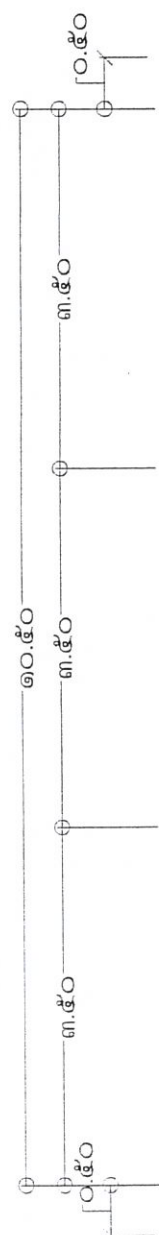

จันทัน ท่อเหล็กกลมมีตัว Ø 1.5"
หนา 3.00 มม. @ 1.50 ม.
แปเหล็กตัวซี 75 x 45 x 15 x 2.3 @ 1.00 ม.
คานเหล็ก C 125 x 50 x 20 x 3.2

หลังคาเหล็กกริดลอน (METAL SHEET)
หนา 0.43 มม. (ระบุใต้ภายหลัง)

แปลนโครงหลังคา

~ คณะกรรมการพิจารณาโครงการ
ไว้ท่าการ อบต.ท่าราบ
โครงการก่อสร้างอาคารเก็บของ
ที่ท่าการ อบต.ท่าราบ
วันที่ 28/01/2556
นายพนอด นุ่สวัสดิ์

.....ประธานกรรมการกำหนดราคากลาง
โครงการ
ลงชื่อ.....
นางจิตตนา ศักดิ์สมบูรณ์
นายก อบต.ท่าราบ



โครงการ
ก่อสร้างอาคารเก็บของ
ที่ทำการ อต.ท่าราบ

สถานที่ หมู่ที่ ๓
ต.ท่าราบ อ.เมือง
จ.ราชบุรี

เขียนแบบ
ลงชื่อ.....
นายศิวากร กลิ่นหอม
ผู้ช่วยช่างโยธา

ตรวจ
ลงชื่อ.....
นายศุภชัย จึงศรีเจริญ
นายช่างโยธา

ตรวจสอบ
ลงชื่อ.....
นายพนิต พุ่มสวัสดิ์
ผ.กองช่าง

เห็นชอบ
ลงชื่อ.....
อนันต์ ไชยประเสริฐ
ปลัด อต.ท่าราบ

อนุมัติ
ลงชื่อ.....
นางจินตนา ศักดิ์สมบูรณ์
นายก อต.ท่าราบ

แบบแสดง แปลงฐานราก-เสา
แผ่นที่
๓๓๗/๕๖
๓๓๗/๕๕๕๖

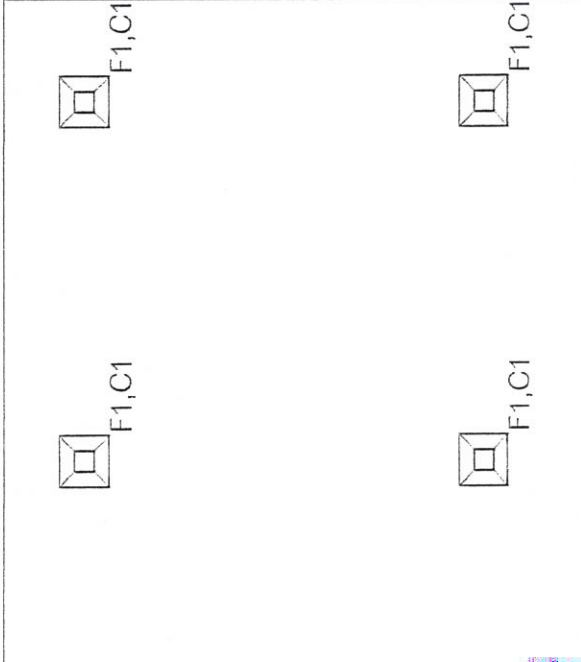

ราคา , เสา
 ๓๗/๕๖
 ๑๖๖๖๖
 ๖ ฟุต ๓๖๖๖
 ๓๐๐๐ Lm
 ๖๖๖ Lm (๖๖๖)

ลงชื่อ.....
นางจินตนา ศักดิ์สมบูรณ์
นายก อต.ท่าราบ

ลงชื่อ.....
ประจักษ์นกรมการกำหนดราคากลาง
กรรมการ

ลงชื่อ.....
กรรมการ



โครงการ
ก่อสร้างอาคารเก็บของ
ที่ทำการ อบต.ท่าราบ

สถานที่ หมู่ที่ ๓
ต.ท่าราบ อ.เมือง
จ.ราชบุรี

เขียนแบบ

ลงชื่อ.....
นายศิวาภุช กลิ่นหอม
ผู้ช่วยช่างโยธา

ตรวจ

ลงชื่อ.....
นายศุภชัย จึงศรีเจริญ
นายช่างโยธา

ตรวจลงฉบับ

ลงชื่อ.....
นายพนอด พันธ์สวัสดิ์
ผอ.กองช่าง

เห็นชอบ

ลงชื่อ.....
อำนาจ ไทยประเสริฐ
ปลัด อบต.ท่าราบ

อนุมัติ

ลงชื่อ.....
นางจิตตนา ศักดิ์สมบูรณ์
นายก อบต.ท่าราบ

แบบแสดง แปลนคาน-พื้น
แผ่นที่ ๑๓๓/๑๒
แบบเลขที่ ๑๓๓/๒๕๕๒

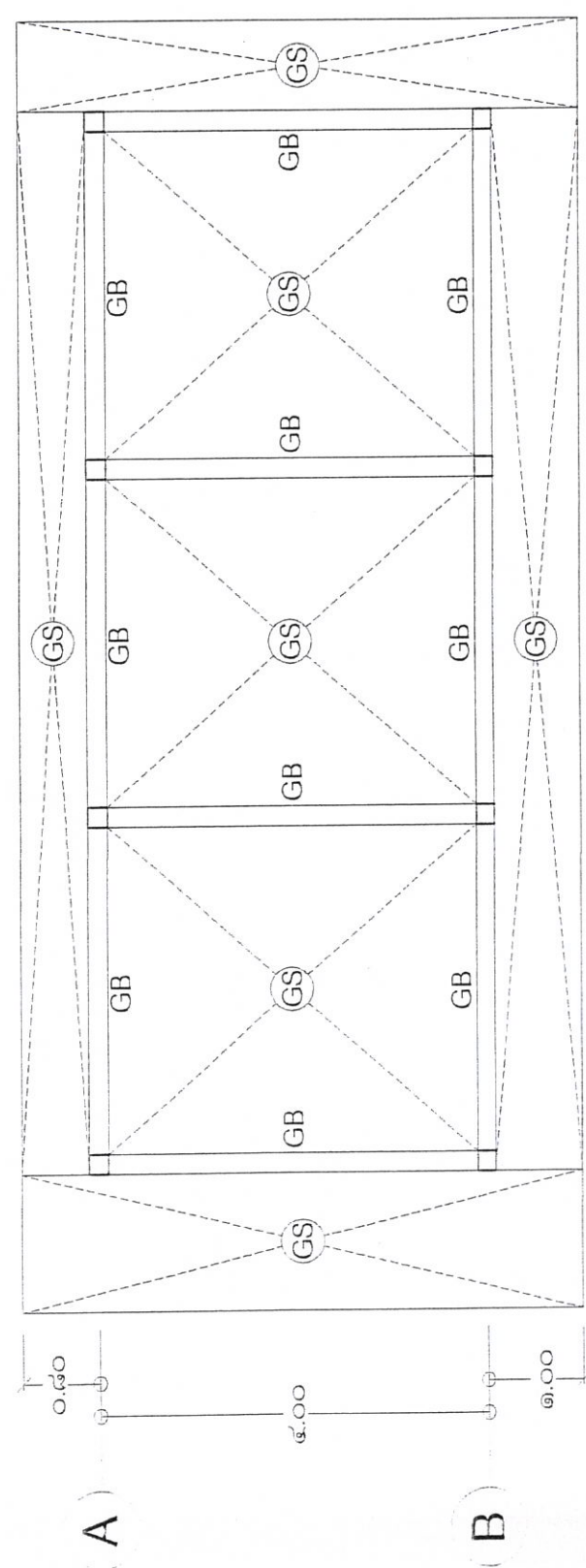
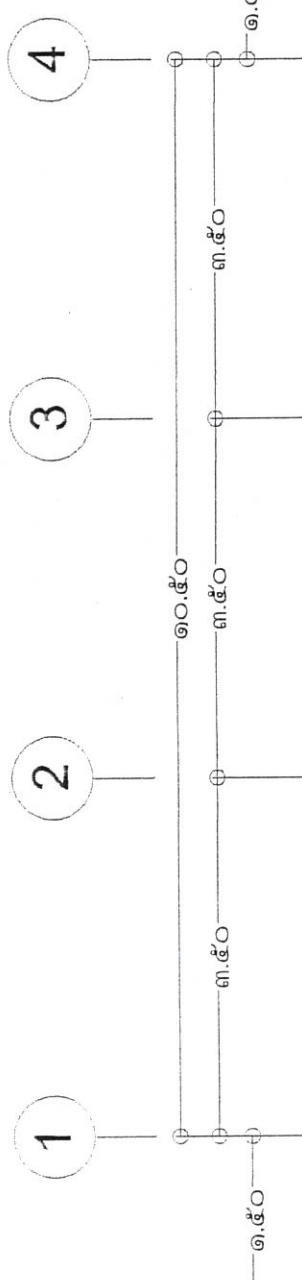

แปลนคาน, พื้น

- คณะกรรมการกำหนดราคากลาง
ได้กำหนดราคาวัสดุราคา 7.5
ราคาแล้ว โดยกรมการช่าง
พื้นที่ท่าราบ อ.เมือง ไร่
287,000 บาท (สองแสนแปดหมื่นบาทถ้วน)

ลงชื่อ.....
ลงชื่อ.....
ลงชื่อ.....

.....ประธานกรรมการกำหนดราคากลาง
.....กรรมการ
.....กรรมการ



โครงการ
ก่อสร้างอาคารเก็บของ
ที่ทำการ อบต.ท่าราบ
สถานที่ หมู่ที่ ๓
ต.ท่าราบ อ.เมือง
จ.ราชบุรี

เขียนแบบ
ลงชื่อ.....
นายศิวาวุธ กลิ่นหอม
ผู้ช่วยช่างโยธา

ตรวจ
ลงชื่อ.....
นายศุภชัย จึงศรีเจริญ
นายช่างโยธา

ตรวจสอบ
ลงชื่อ.....
นายพอล พุ่มสวัสดิ์
ผอ.กองช่าง

เห็นชอบ
ลงชื่อ.....
อำนาจ ไทพระเสริฐ
ปลัด อบต.ท่าราบ

อนุมัติ
ลงชื่อ.....
นางจินตนา ศักดิ์สมบูรณ์
นายก อบต.ท่าราบ

แบบแสดง ชาญโครงการ
แผ่นที่ ๑๕/๑๖
แบบเลขที่ ๓๓ / ๒๕๕๖

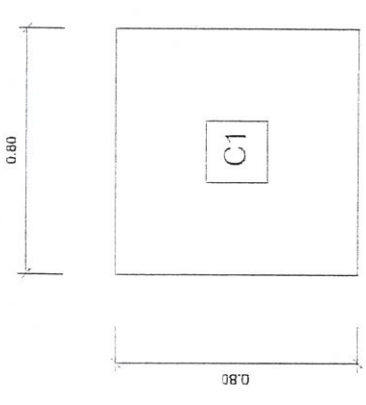

F1

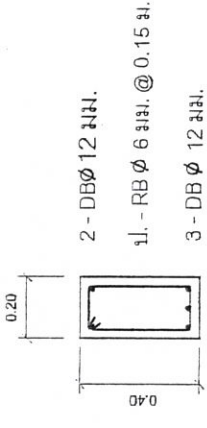

GB

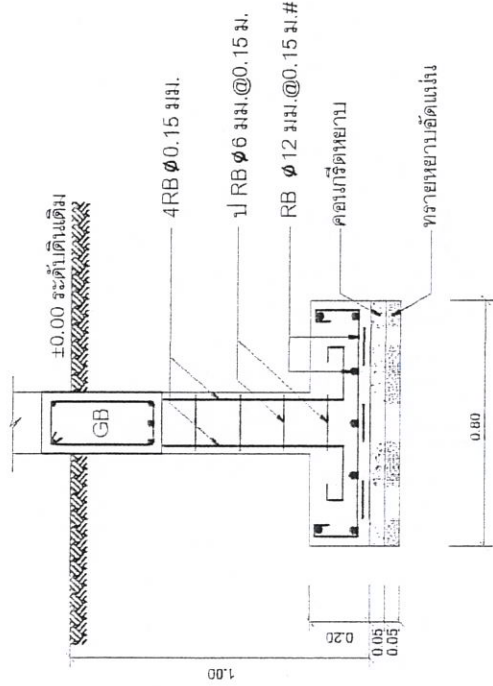

GS

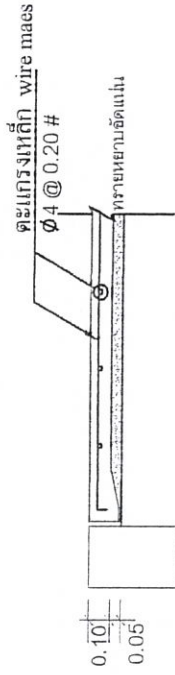

โครงการก่อสร้างอาคารเก็บของ
ที่ทำการ อบต.ท่าราบ หมู่ที่ ๓
ต.ท่าราบ อ.เมือง จ.ราชบุรี

ลงชื่อ.....
นางจินตนา ศักดิ์สมบูรณ์
นายก อบต.ท่าราบ

ลงชื่อ.....
นายศุภชัย จึงศรีเจริญ
นายช่างโยธา

ลงชื่อ.....
นายพอล พุ่มสวัสดิ์
ผอ.กองช่าง

ลงชื่อ.....
อำนาจ ไทพระเสริฐ
ปลัด อบต.ท่าราบ

1 : 25



โครงการ
ก่อสร้างอาคารเก็บของ
ที่ทำการ อบต.ท่าราบ

สถานที่ หมู่ที่ ๓
ต.ท่าราบ อ.เมือง
จ.ราชบุรี

เขียนแบบ

ลงชื่อ.....

นายศิวาวุธ กลิ่นหอม
ผู้ช่วยช่างโยธา

ตรวจ

ลงชื่อ.....

นายศุภชัชย์ จังศรีเจริญ
นายช่างโยธา

ตรวจสอบ

ลงชื่อ.....

นายเทพพล ขุนสวัสดิ์
ผอ.กองช่าง

เห็นชอบ

ลงชื่อ.....

อำนาจ ไชยประเสริฐ
ปลัด อบต.ท่าราบ

อนุมัติ

ลงชื่อ.....

นางจินตนา ศักดิ์สมบูรณ์
นายก อบต.ท่าราบ

แบบแสดง แปลนไฟฟ้า

แผ่นที่

๑๒/๑๖

๓๓/๒๕๕๖

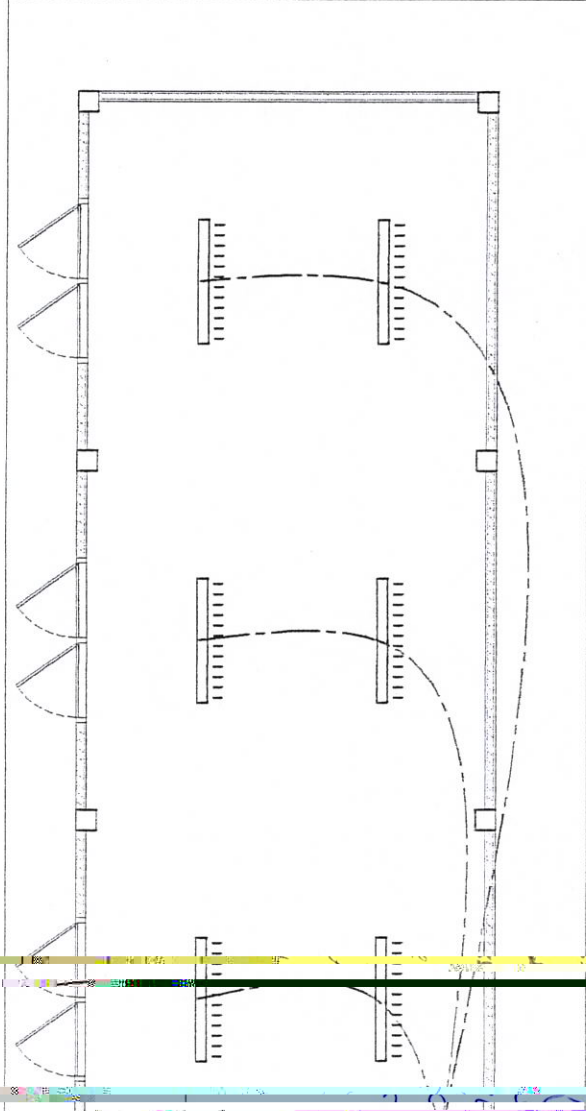

แปลนไฟฟ้า

ขนาดของอาคาร 36x40 เมตร
MS 36x40 (รับตามเกณฑ์)
มีรับไฟฟ้า 3 สวิตช์ ใน 1 กลอง ติดเรียบเสมอนิ่ง สูง 1.10 ม.
หน้าอาคาร (หน้าถนน)
รับแรงสวิตช์ไฟฟ้าและตัวรับสามารถ
ปรับเปลี่ยนได้ตามความเหมาะสม

สัญลักษณ์	รายละเอียด
▶	แผงควบคุมไฟฟ้ารวม
▬	ชุดหลอดไฟลูออเรสเซนต์ ขนาด 36 W
⊖	สวิตช์ไฟ 3 สวิตช์ ใน 1 กลอง ติดเรียบเสมอนิ่ง สูง 1.10 ม.
⊕	ตัวรับไฟฟ้า ติดเรียบเสมอนิ่ง สูง 1.10 ม.
⊖	อุปกรณ์ไฟฟ้าใช้ของ NATIONAL หรือเทียบเท่า
⊕	ตำแหน่งสวิตช์ไฟฟ้าและตัวรับสามารถ
	ปรับเปลี่ยนได้ตามความเหมาะสม

วิศวกร
น.การ



กองช่าง อบต.ท่าราบ

รายงานการประชุมคณะกรรมการกำหนดราคากลาง อบต. ท่าราบ

วันที่ ๕ มิถุนายน ๒๕๕๗

ณ ห้องประชุมองค์การบริหารส่วนตำบลท่าราบ

รายชื่อผู้เข้าประชุม

ลำดับ	ชื่อ - ชื่อสกุล	ตำแหน่ง	ลายมือชื่อ	หมายเหตุ
๑	สิบเอกอำนาจ ไทยประเสริฐ	ประธานกรรมการ		
๒	นายรชต อินตระกูล	กรรมการ		
๓	นายนพดล พุ่มสวัสดิ์	กรรมการ / เลขานุการ		

ผู้เข้าร่วมประชุม

ลำดับ	ชื่อ - ชื่อสกุล	ตำแหน่ง	ลายมือชื่อ	หมายเหตุ
๑	นายศุภชัย จิงศรีเจริญ	นายช่างโยธา		

เปิดประชุมเวลา ๑๐.๐๐ น.

ระเบียบวาระที่ ๑

ส.อ.อำนาจ ไทยประเสริฐ
ประธานกรรมการ

- เรื่องที่ประธานแจ้งให้ทราบ

- ด้วย อบต.ท่าราบ จะดำเนินการตามข้อบัญญัติงบประมาณรายจ่ายประจำปี ๒๕๕๗ จำนวน ๓ โครงการ ดังนี้
 ๑. โครงการต่อเติมอาคารที่ทำการ อบต.ท่าราบ (ห้องเตรียมอาหาร) หมู่ที่ ๓ ตำบลท่าราบ
 ๒. โครงการก่อสร้างอาคารเก็บของที่ทำการ อบต.ท่าราบ หมู่ที่ ๓ ตำบลท่าราบ
 ๓. โครงการก่อสร้างห้องน้ำคนพิการที่ทำการ อบต.ท่าราบ หมู่ที่ ๓ ตำบลท่าราบ

- เนื่องจากโครงการดังกล่าวได้ประมาณการตั้งแต่ปีที่ผ่านมา จึงจำเป็นต้องกำหนดราคาประมาณการใหม่ เพื่อให้สอดคล้องกับสถานการณ์ปัจจุบัน ขอให้คณะกรรมการร่วมกันพิจารณากำหนดราคากลางของแต่ละโครงการ

ระเบียบวาระที่ ๒

ส.อ.อำนาจ ไทยประเสริฐ
ประธานกรรมการ
นายนพดล พุ่มสวัสดิ์
กรรมการ

- เรื่องพิจารณา

๒.๑ การกำหนดราคากลางใหม่ โครงการต่อเติมอาคารที่ทำการ อบต.ท่าราบ (ห้องเตรียมอาหาร) หมู่ที่ ๓ ตำบลท่าราบ

- ขอเชิญผู้อำนวยการกองช่าง ชี้แจง

- โครงการนี้เดิมประมาณการไว้เมื่อวันที่ ๑๒ กรกฎาคม ๒๕๕๖ เป็นเงิน ๑๔๖,๐๐๐ บาท แต่ในสภาพปัจจุบันราคาวัสดุก่อสร้างมีการเปลี่ยนแปลง รวมทั้งค่าแรง ราคาน้ำมัน และค่า Factor F ซึ่งไม่ทำให้ราคาประมาณการใหม่เปลี่ยนแปลง คณะกรรมการเห็นควรให้ใช้ราคาเดิม ๑๔๖,๐๐๐ บาท ตามที่ได้ประมาณการไว้

มติที่ประชุม

- เห็นชอบ

ปลัดองค์การบริหารส่วนตำบลท่าราบ

/ประธาน

- ๒.๒ การกำหนดราคากลางใหม่ โครงการก่อสร้างอาคารเก็บของที่
ทำการ อบต. ทำราบ หมู่ที่ ๓ ตำบลท่าราบ
- ส.อ.อำนวยการ ไทยประเสริฐ
ประธานกรรมการ
นายนพดล พุ่มสวัสดิ์
กรรมการ
- ขอเชิญผู้อำนวยการกองช่าง ชี้แจง
 - โครงการนี้เดิมประมาณการไว้เมื่อวันที่ ๒ กรกฎาคม ๒๕๕๖ เป็นเงิน ๒๘๓,๐๐๐ บาท แต่ในสภาพปัจจุบันราคาวัสดุก่อสร้างไม่มีการเปลี่ยนแปลง รวมทั้งค่าแรง ราคาน้ำมัน และค่า Factor F คงที่ไม่ทำให้ราคาประมาณการใหม่เปลี่ยนแปลง คณะกรรมการเห็นควรให้ใช้ราคาเดิม ๒๘๓,๐๐๐ บาท ตามที่ได้ประมาณการไว้
 - เห็นชอบ
- มติที่ประชุม
- ๒.๓ การกำหนดราคากลางใหม่ โครงการก่อสร้างห้องน้ำคนพิการ
ที่ทำการ อบต. ทำราบ หมู่ที่ ๓ ตำบลท่าราบ
- ส.อ.อำนวยการ ไทยประเสริฐ
ประธานกรรมการ
นายนพดล พุ่มสวัสดิ์
กรรมการ
- ขอเชิญผู้อำนวยการกองช่าง ชี้แจง
 - โครงการนี้เดิมประมาณการไว้เมื่อวันที่ ๑๐ กรกฎาคม ๒๕๕๖ เป็นเงิน ๑๕๑,๐๐๐ บาท แต่ในสภาพปัจจุบันราคาวัสดุก่อสร้างไม่มีการเปลี่ยนแปลง รวมทั้งค่าแรง ราคาน้ำมัน และค่า Factor F คงที่ไม่ทำให้ราคาประมาณการใหม่เปลี่ยนแปลง คณะกรรมการเห็นควรให้ใช้ราคาเดิม ๑๕๑,๐๐๐ บาท ตามที่ได้ประมาณการไว้
 - เห็นชอบ
- มติที่ประชุม
- ระเบียบวาระที่ ๓
- เรื่องอื่น ๆ
 - ไม่มี
 - ปิดประชุมเวลา ๑๑.๐๐ น.

ลงชื่อ.....ผู้ตรวจรายงานการประชุม
(นายนพดล พุ่มสวัสดิ์)
กรรมการ /เลขานุการ

สืบทอด.....ผู้ตรวจรายงานการประชุม
(อำนวยการ ไทยประเสริฐ)
ประธานกรรมการ

สำเนาถูกต้อง

สืบทอด.....
(อำนวยการ ไทยประเสริฐ)
ปลัดองค์การบริหารส่วนตำบลท่าราบ